

ССQ-800
АВТОМАТИЧЕН
ФОКИМЕТЪР
РЪКОВОДСТВО за
употреба



Версия: 3.8

Дата на ревизия: 2023.12

Предговор

Благодарим ви, че закупихте и използвате автофокуиметър ССQ-800 (Фоциметърът, наричан още широко наричан Ленсметър, е официално наречен в EN ISO 8598: Оптика и оптични инструменти - Фоциметър).



Моля, прочетете внимателно това ръководство за потребителя, преди да използвате това устройство. Искрено се надяваме, че това ръководство за потребителя ще ви предостави достатъчно информация, за да използвате устройството.

Стремежът ни е да предоставим на хората висококачествени, пълнофункционални и по-персонализирани устройства. Информацията в рекламни материали и опаковъчни кутии подлежи на промени поради подобряване на производителността без допълнително известие. Chongqing Yeasn Science - Technology Co., Ltd. си запазва правата за актуализиране на устройствата и материалите.

Ако имате някакви въпроси по време на използване, моля, свържете се с нашата гореща линия за услуги: (86-023) 62797666, ние ще се радваме да ви помогнем.

Вашето удовлетворение, нашият гласък!

Информация за производителя

Име: CHONGQING YEASN SCIENCE - TECHNOLOGY CO., LTD

Адрес: 5 DANLONG ROAD, NANAN DISTRICT, CHONGQING, CHINA

Тел: 86-23 62797666

Съдържание

1. Въведение.....	1
1.1 Употреби	1
1.2 Характеристики	1
1.3 Основни технически показатели.....	1
1.4 Табелка с данни и указания	2
2. Бележка за безопасност	4
2.1 Преди употреба	4
2.2 Използване	6
2.3 След употреба.....	7
3. Основна структура	8
3.1 Изглед отпред	8
3.2 Страничен изглед и изглед отзад	8
4. Интерфейс	9
4.1 Интерфейс за измерване	9
4.2 Друг интерфейс за измерване	11
4.3 Интерфейс за настройка на параметри	13
5. Инсталации и калибриране	14
6. Оперативни процедури	14
6.1 Подготовка на измерването	14
6.2 Настройка на обективи	15
6.3 Измерване на обектив с едно зрение	16
6.4 Измерване на мултифокални лещи.....	17
6.5 Измерване на прогресивен обектив за захранване.....	19
6.6 Измерване на контактна леща	21
6.7 PD и PH измерване.....	22
6.8 Измерване на UV пропускливост	23
6.9 Маркиране.....	24

6.10 Бързо измерване на PD	24
6.11 Рецепта за призма Mark	26
6.12 Откриване на изкривяване на обектива.....	28
6.13 Разпечатка	29
6.14 След употреба.....	31
6.15 Настройка на параметри.....	31
6.16 Таблица на параметрите	32
7. Отстраняване на неизправности	39
7.1 Метод за отстраняване на неизправности.....	39
7.2 Съобщения за грешки и контрамерки	39
8. Почистване и защита.....	40
8.1 Почистване на защитното стъкло	40
8.2 Почистване на обектива.....	40
8.3 Други	40
9. Поддръжка.....	41
9.1 Подмяна на хартия за принтер	41
9.2 Презареждане на мастило.....	41
10. Условия на околната среда и експлоатационен живот	42
10.1 Условия на околната среда за нормална работа.....	42
10.2 Условия на околната среда за транспортиране и съхранение	42
10.3 Срок на експлоатация	43
11. Опазване на околната среда	43
12. Отговорност на производителя	43
13. Електрическа схематична диаграма	44
14. Насоки за ЕМС и други смущения	44

1. Въведение

1.1 Употреби

ССQ-800 автофокуиметърът измерва основно сферична мощност, цилиндрична мощност и ос на цилиндричната леща, както и контактна леща. Той маркира върху необрязаната леща и проверява дали обективът за очила е правилно монтиран.

Целеви групи пациенти: Продуктът е измерен за офталмологични лещи и не е предназначен за пациенти.

Потребители, които са предназначени: оптици в болничната офталмология и оптичните магазини.

Специфична квалификация на потребителите на устройства и / или други лица: притежавате сертификат за квалификация за оптометрия и очила.

Противопоказания: няма.

1.2 Характеристики

- 7-инчов TFT цветенсензоренекран;
- Зелена LED светлина, компенсация ABBE;
- сензорнаХартман;
- Високоскоростнасистемазапаралелнаобработка;
- Измерваненалещиснискапропускливост;
- Измерваненалещиснисъкастигматизъм;
- 20 Δ Измерваненапризмата;
- Автоматичнаидентификациянаобектива;
- PD, PH и UV измерване;
- Вградентермопринтер.

1.3 Основни технически показатели

1.3.1 Сферична мощност (лещи за очила):	-25D ~ + 25D
1.3.2 Цилиндрична мощност:	-9.99D ~ + 9.99D
1.3.3 ADD мощност:	0 ~ + 9.99D
1.3.4 Сферична мощност (контактна леща):	-20D ~ + 20D
1.3.5 Стъпка на диоптора:	0.01D, 0.06D, 0.12D, 0.25D
1.3.6 Оста:	0 °~ 180 °; Приращение: 1 °

1.3.7 Основен ъгъл на призма:	0 °~ 360 °; Приращение: 1 °
1.3.8 Призмамощност:	хоризонтална: 0 ~ 20 Δ; Приращение: 0.01 Δ вертикално: 0 ~ 20 Δ; Приращение: 0.01 Δ
1.3.9 Приложими леци:	φ20mm ~ φ100mm
1.3.10 Приложима дебелина на центъра:	≥20mm
1.3.11 PD измерване:	40mm ~ 82mm; Приращение: 0.25 мм
1.3.12 measurement PH измерване:	0mm ~ 50mm; Приращение: 0.25 мм
1.3.13 Измерване на пропускането на UVA:	Център 365nm
1.3.14 Мощност на корпуса на инструмента:	Вход: DC 12V, 40W
1.3.15 AC адаптер:	Вход: AC 100V ~ 240V, 50Hz ~ 60Hz Изходна мощност: DC 12V, 40W
1.3.16 Размер:	235 (Ш) × 246 (Г) × 487 (В) мм
1.3.17 Тегло:	5.45 кг
1.3.18 Дисплей:	TFT сензорен екран, 800 × 480 пиксела
1.3.19 Принтер:	Термопринтер, ширина 57 mm
1.3.20 Интерфейсни конектори:	USB, RS-232

1.4 Табелка с данни и указания

Табелката с данни и означенията са залепени върху уреда, за да възникнат известия на крайните потребители.



















В случай, че табелката с името не е поставена добре или символите станат неясни за разпознаване, моля, свържете се с оторизирани дистрибутори.



Идентификация на превключвателя на захранването



Вижте ръководството с инструкции / брошурата

-  Производител
-  Дата на производство
-  Сериен номер на продукта
-  Страна на производство
-  Европейски сертификат за съответствие
-  Свържете се с местните власти, за да определите правилния метод за изхвърляне на потенциално опасни части и аксесоари
-  Медицински изделия
-  Срок на годност
-  вижте инструкциите за други подробности
-  Европейски упълномощен представител
-  Номер за справка
-  Уникален идентификатор на устройството
-  Номер на модела
- G.W.** Брутно тегло
- DIM.** Измерение
-  Показва, че транспортният пакет трябва да бъде вертикално нагоре по време на транспортиране
-  Това показва, че опаковката съдържа крехки предмети и с нея трябва да се работи внимателно
-  Показва, че транспортната опаковка е защитена от дъжд
-  Показва, че транспортният пакет не може да се търкаля по време на работа
-  Това показва, че максималният брой слоеве от един и същ пакет за доставка могат да бъдат подредени 5 слоя
-  Рециклируем



Идентификация на температурния диапазон



Идентификация на диапазона на влажност



Идентификация на диапазона на атмосферното налягане

Ние ще предоставим при поискване електрически схеми, списъци с компоненти, описания, инструкции за калибриране или друга информация, която ще помогне на обслужващия персонал да ремонтира онези части от оборудването МЕ, които са определени от производителя като ремонтирани от сервизния персонал.

2. Бележка за безопасност



Моля, прочетете внимателно следните предпазни мерки, за да избегнете нараняване, повреда на устройството или други възможни опасности:

2.1 Преди употреба

- Няма технически изисквания за оператора и прочетете ръководството преди употреба.
- Не поставяйте оборудването, за да затрудни работата на щепсела, който използва за изолиране на електрическите вериги на оборудването от захранващата мрежа.
- Не използвайте устройството за различни от предвидената цел.

YEASN няма да носи отговорност за произшествия или неизправности, причинени от такова невнимание.

- Никога не променяйте и не докосвайте вътрешната структура на устройството.

Това може да доведе до токов удар или неизправност.

Не съхранявайте устройството на място, което е изложено на дъжд или вода или съдържа отровен газ или течност.

Може да възникне корозия или неизправност на устройството.

- Избягвайте да инсталирате устройството там, където е изложено на директен климатичен поток.

Промените в температурата могат да доведат до конденз в устройството или да повлияят неблагоприятно на измерванията.

- Избягвайте да използвате устройството на място, изложено на пряка слънчева светлина или в близост до нажежаема светлина.

При такива обстоятелства устройството може да работи нередовно или да издава съобщения за грешки.

- Не забравяйте да използвате електрически контакт, който отговаря на изискванията за мощност.

Ако напрежението в мрежата е твърде високо или твърде ниско, устройството може да не даде пълна производителност. Може да възникне неизправност или пожар.

- Електрическият контакт трябва да има клемна заземяване.

В случай на неизправност или изтичане на ток може да възникне токов удар или пожар.

- Поставете основния щепсел в контакта, докато не достигатъбците на щепсела.

Пожар може да възникне, ако устройството се използва с хлабава връзка.

- Запахраняването на устройството никога не използвайте кранамаса или удължителен кабел.

Електрическата безопасност може да бъде понижена.

- Не поставяйте тежки предмети върху охранващия кабел.

Повреденият охранващ кабел може да причини пожар или токов удар.

- Преди да свържете кабел,

изключете превключвателя на охранването и изключете охранващия кабел от контакта.

Може да възникне неизправност на устройството.

- За да транспортирате устройството, използвайте специалните опаковъчни материали, за да предпазите устройството от ударотпадане.

Прекомерните вибрации или удар върху устройството могат да причинят неизправност.

- При инсталиране и експлоатация на устройството, спазвайте следните инструкции относно ЕМС (електромагнитна съвместимост):

— Не използвайте устройството едновременно с друго електронно оборудване, за да избегнете електромагнитни смущения в работата на устройството.

— Не използвайте устройството близо, на или под друго електронно оборудване, за да избегнете електромагнитни смущения в работата на устройството.

— Не използвайте устройството в една и съща стая с друго оборудване, като оборудване за поддържане на живота, друго оборудване, което оказва съществено влияние върху живота на пациента и резултатите от лечението, или друго оборудване за измерване или лечение, което включва малък електрически ток.

—Не използвайте устройството едновременно с преносими и мобилни системи за радиочестотна комуникация, защото това може да има неблагоприятен ефект върху работата на устройството.

—Не използвайте кабели и аксесоари, които не са посочени за устройството, защото това може да увеличи излъчването на електромагнитни вълни от устройството или системата и да намали устойчивостта на устройството към електромагнитни смущения.

- Директивата за електромагнитната съвместимост определя основните изисквания за електрическо и електронно оборудване, което може да наруши или да бъде нарушено от друго оборудване. ССQ-800 отговаря на тези изисквания. Следвайте указанията в таблиците за използване на устройството в електромагнитна среда.

- Заземяващият проводник трябва да бъде демонтиран на закрито и инструментът да бъде дезазиран до бре.

- Инструментът не трябва да се инсталира на място, където изключването не е възможно.

2.2 Използване

- Незабавно сменете захранващия кабел, ако вътрешните проводници са изложени, включва или изключва масата при преместване на захранващия кабел или ако кабелът е / или щепселът е твърде горещи, за да се държат сърце.

Това може да доведе до токов удар или пожар.

В случай на неизправност, изключете захранващия кабел от контакта. Никога не докосвайте вътрешността на устройството, след това се свържете с оторизирания дистрибутор.

Тези ограничения са предназначени да осигурят разумна защита срещу вредни смущения в стандартна медицинска инсталация.

Това устройство генерира употреби и може да излъчва радиочестотна енергия и, ако не е инсталирано и използвано в съответствие с инструкциите, може да причини вредни смущения на други устройства в близост.

Въпреки това няма гаранция, че смущения няма да възникнат при определена инсталация.

Ако това устройство причинява вредни смущения на други устройства, което може да се определи чрез изключване и включване на устройството, потребителят се насърчава да се опита да коригира смущенията чрез една или повече от следните мерки:

Преориентирайте или преместете приемащото устройство.

Увеличете разстоянието между устройствата.

Свържете устройството към контакт във верига, различна от тази, към която са свързани другите устройства.

За помощ се консултирайте с производителя или техник на терен.

- Никога не използвайте устройството скабели или аксесоари, различни от посочените.

Може да възникне неизправност, причинена от влошени характеристики на електромагнитната съвместимост (EMC).

- Никога не използвайте преносими мобилни радиочестотни (RF)

устройства в близост до това устройство.

Тези устройства могат да повлияят неблагоприятно на медицинското електрическо оборудване и може да възникне неизправност.

- Когато преместите устройството, не поставяйте ръцете си върху рамката на дисплея, адръжте долната и страничната страна с двете си ръце.

Може да се получи нараняване или неизправност.

2.3 След употреба

- Когато устройството не се използва, изключете го и покрийте прахоустойчивия капак.

В противен случай прахът ще повлияе на точността на измерване.

- Често почиствайте зъбците на основния щепсел със суха кърпа.

Ако прахът сеута измежду зъбите,

прахът ще събира влага и може да възникне къс съединение или пожар.

- Ако устройството няма да се използва дълго време, изключете захранващия кабел от контакта, тъй като може да възникне пожар.

- Известие: Всяко сериозно събитие, свързано с устройството, се предоставя на потребителя / или пациента на производителя компетентния орган на държавата-членка, където се намират потребителят / или пациентът.

- Внимание: Потребителят се предупреждава, че промените или модификациите, които не са изрично одобрени от страната, отговорна за спазването, могат да anulират правото на потребителя да експлоатира оборудването.

3. Основна структура

3.1 Изглед отпред

1. Преден горен капак
2. Маркиращ блок
3. Устройство за притискане на обектива
4. Поддържане на обектива
5. Превключвател на захранването
6. Преден долен капак
7. Клавиш за четене
8. Дъска за бутане на обектива
9. Лост за бутане на обектива
10. Екран
11. Пилотна лампа

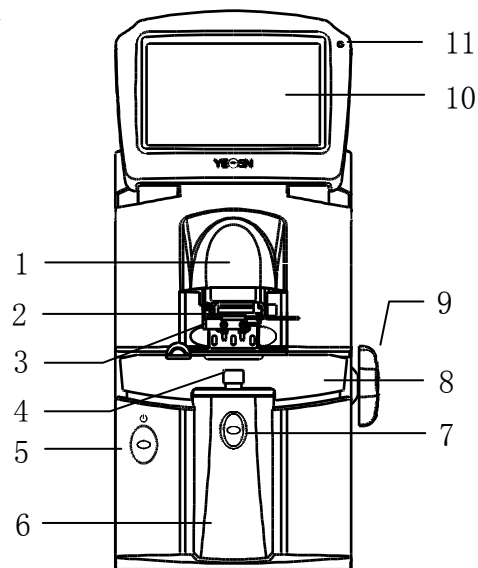

3.2 Страничен изглед и изглед отзад

12. Корица за печат
13. Вход за захранване
14. RS-232 конектор
15. USB конектор

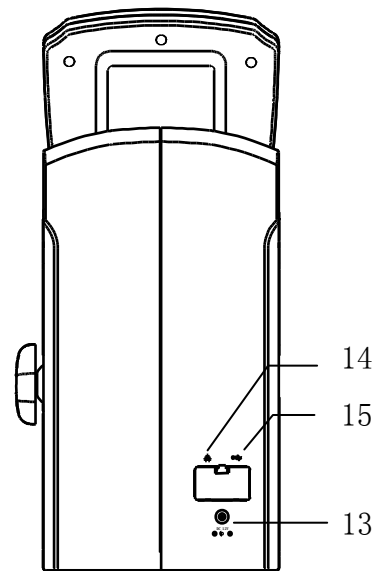
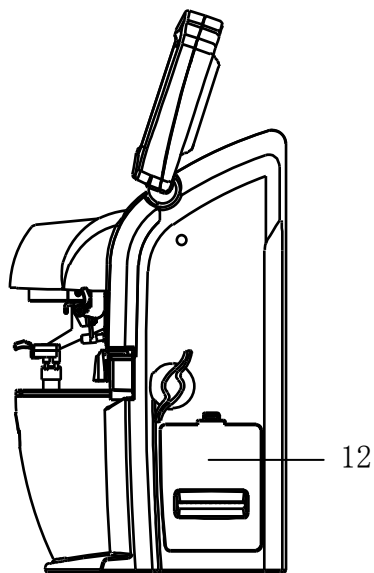

4. Интерфейс

4.1 Интерфейс за измерване

Интерфейсът за измерване включва: Интерфейс за нормално измерване, Интерфейс за измерване на прогресивна мощност (PPL), Интерфейс за измерване на контактни лещи, Интерфейс за измерване на PD и PH и Интерфейс за измерване на UV пропускливост.

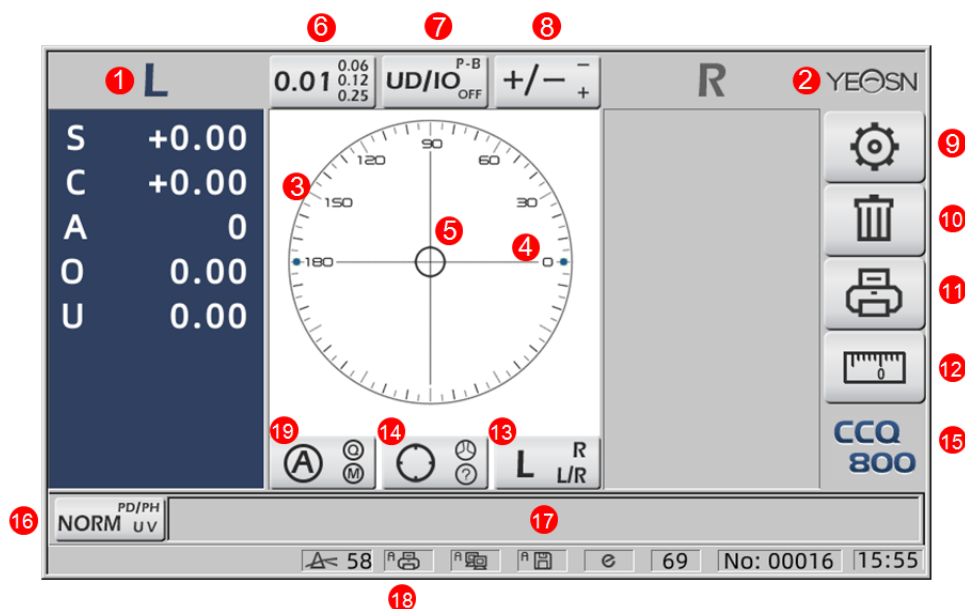

1. L / R индикация

Той показва всички състояния на измерване на левия или десния обектив. Данните по-долу показват измерени данни за съответното състояние на измерване на лещата, L / R индукциите са показани по-долу:

L	Лявата леща не се измерва
L	Измерването на левия обектив приключи и измерваните данни се запамятват
R	Дясната леща не се измерва
R	Измерването на дясната леща е завършено и измерваните данни се запазват

2. Лого на Yeasn

3. Кръг за подравняване



Центърът на кръга за подравняване показва оптичния център, лентата на оста и целта са показани в кръга за подравняване.

4. Лента на оста

Показва се в кръга за подравняване и съответното положение показва оста на измерения обектив.

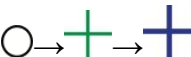
5. Target

Позицията на целта в кръга за подравняване показва посоката и разстоянието на измерената лещка до оптичния център. Когато целта се приближи до оптичния център, формата се променя по показан ия начин: 

	Далеч от оптичния център
	Близо до оптичния център. Измерените данни могат да бъдат прочетени директно чрез натискане на клавиша за четене
	В оптичен център. Измерените данни автоматично се фиксират в режим на автоматично четене, а измерените данни се фиксират чрез натискане на клавиша за четене в режим на ръчно четене.

6. Раздел за бърз достъп до индикация за стъпка

Той показва стъпка на измерване, включително: 0.01D, 0.06D, 0.12D, 0.25D.

Настройките на всички параметри в екрана за измерване могат да бъдат посочени в 6.15.1

Настройка за пряк път на екрана за измерване.

7. Раздел за пряк път за индикация на призмата

Резултатът от призмата може да бъде показан в три режима: UD / IO, P-B, OFF. (Вижте подробности в 6.16 Таблица с параметри)

8. Раздел за пряк път за индикация за астигматизъм

Цилиндърът е показан в три режима: +, +/- и - (Вижте подробности в 6.16 Таблица с параметри)

9. Комплект:



Натиснете иконата, след което се стига до интерфейса за настройка на параметри.

10. Ясно:



Той изчиства запаметените данни и освобождава фиксирани данни, след което измереният резултат достига нула.

11. Печат:



Извършете печат според режима за настройка на параметри в "Печат" или "Икономичен печат".

12. Бързо измерване на PD:



13. Раздел за пряк път за избор на обектив L / R:

Изберете лява или дясна леща за измерване, включително "L / R", "L" и "R". (Вижте подробности в 6.16 Таблица с параметри)

14. Раздел за бърз достъп в режим на измерване

Режимът на измерване включва "Режим на автоматично измерване на идентификацията", "Нормален режим на измерване" и "Режим на прогресивно измерване на обектива". (Вижте подробности в 6.16 Таблица с параметри)

15. Номер на модела

16. Раздел за бърз достъп на функцията за измерване

Той реализира бързо превключване между трите функции по-долу:

	Нормално измерване
	PD и PH измерване
	Измерване на UV пропускливост

17. Област за индикация на процеса на измерване

Той показва съобщения за намек и параметри на PD, PH и UV пропускливост.

18. Област на лентата на състоянието

Той включва съобщенията за подсказване на "ABBE", "Режим на изход" и "Дължина на вълната на датата". (Вижте подробности в 6.16 Таблица с параметри). Диаметърът на измерваната леща показва от 20-100. единица: mm; часът и датата показват ГГГГ - ММ - ДД и ЧЧ: ММ.

19. Клавиш Shift в режим на четене

Изберете режим на четене, включително автоматично четене, ръчно четене и бързо четене (вижте подробности в 6.16 таблица с параметри).

4.2 Друг интерфейс за измерване

4.2.1 Интерфейс за прогресивно измерване на обектива

1. Прогресивен кръг за изравняване на измерване на обектива

Има два кръга за подравняване, съответно в далечната и близката част.

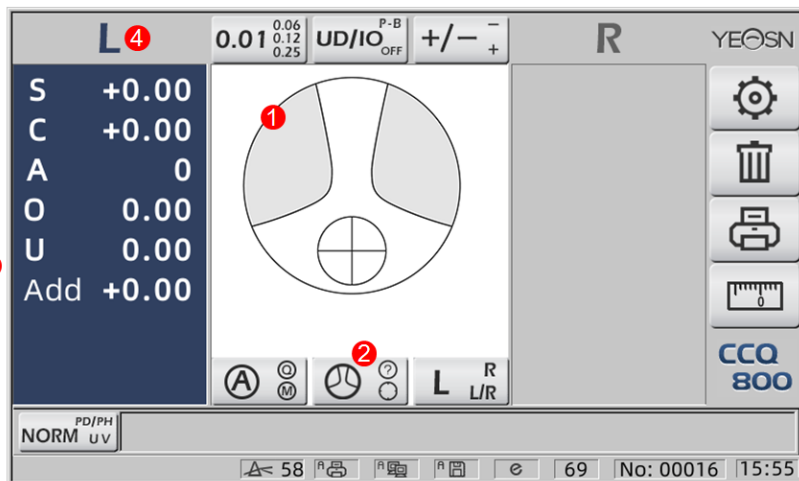

2. Икона на превключвател за режим на измерване:



3. измерване на близки порции

Данните за измерване имат допълнителен елемент - "Добавяне".

4. Ако режимът на измерване е L / R. Когато се измерва дясната леща и ще изчака да се измери лявата леща, няма да се промени.

4.2.2 Интерфейс за измерване на контактни лещи

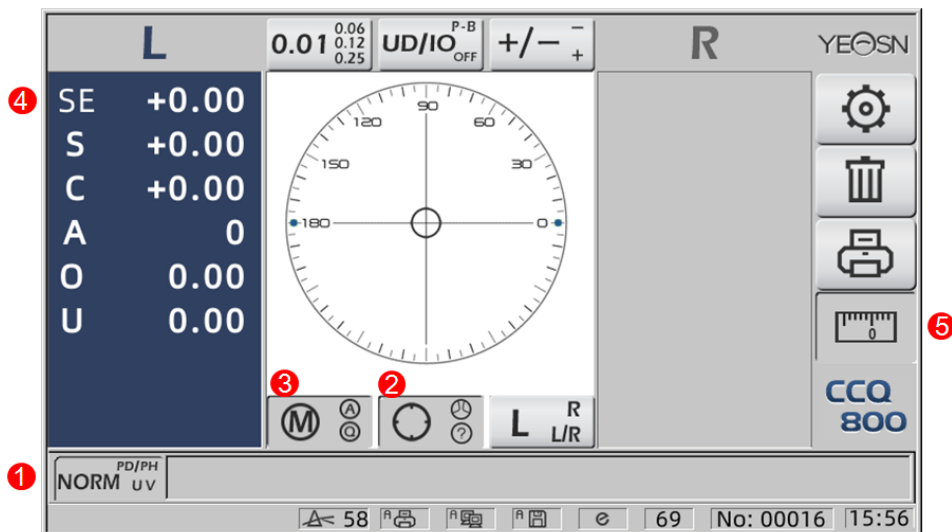

1. Превключвателят на функцията за измерване е невалиден.

2. Превключвателят за режим на измерване е невалиден.

3. Превключвателят за режим на четене е невалиден.

4. Стойност за измерване на контактни лещи SE.

5. Бързото измерване на PD е невалидно.

4.2.3 Интерфейс за измерване на разстояние и височина на ученика "PD / PH"

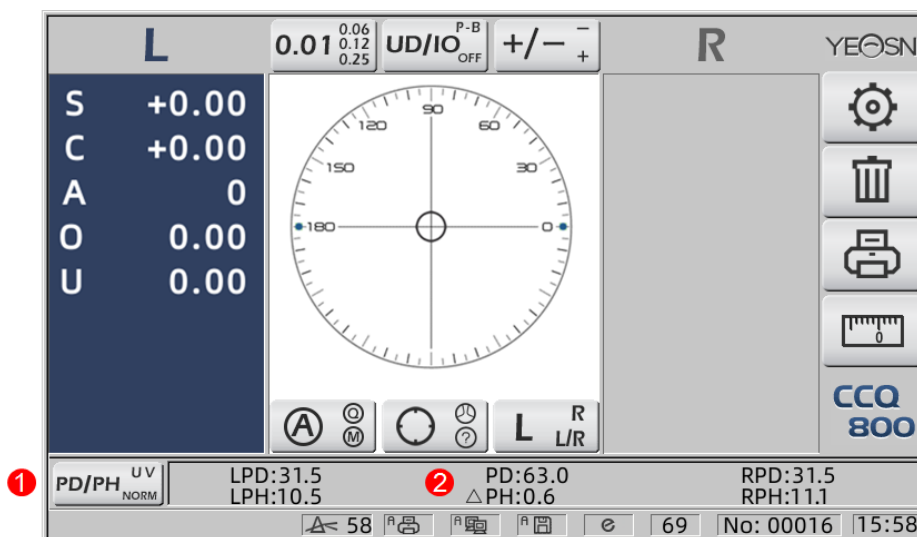

1. Икона на превключвателя на функцията за измерване:



2. Лентата на състоянието показва LPD, PD, RPD, LPH, ΔPH, RPH.

4.2.4 Интерфейс за измерване на UV пропускливост

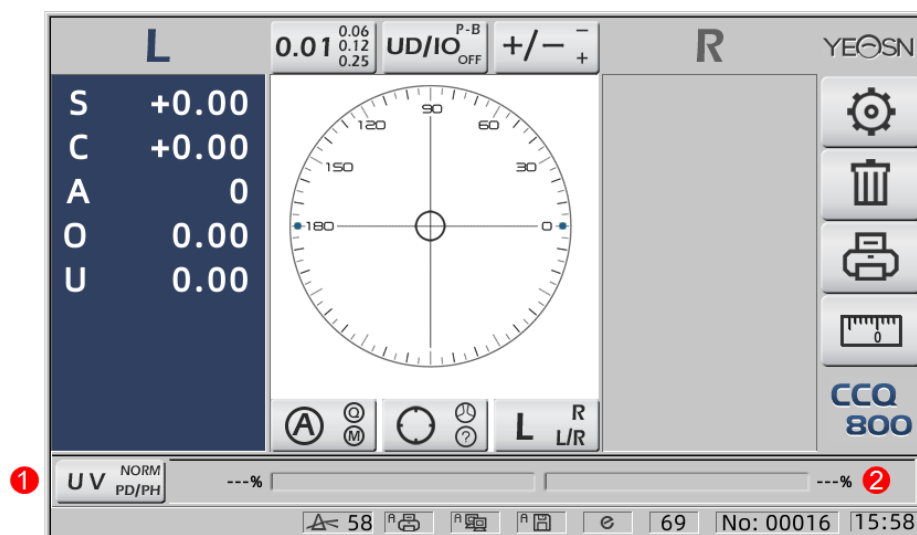

1. Раздел за пряк път за измерване на UV пропускливост:



2. Резултат от измерване на UV пропускливостта

4.3 Интерфейс за настройка на параметри

Той показва параметри, свързани с инструмента. Страниците "Обектив", "Дисплей", "Система", "Комуникация" и "информация" съответстват на параметрите от петте различни типа, а петте икони могат да се използват и за превключване между петте страници. Натиснете раздела и освободете то, след това превключва към страницата.

Във всяка страница елементите на параметрите са показани отляво, а съответните параметри са изброени отдясно. Натиснете "ОК", за да запишете данни, или натиснете "Отказ", за да отмените промяната.

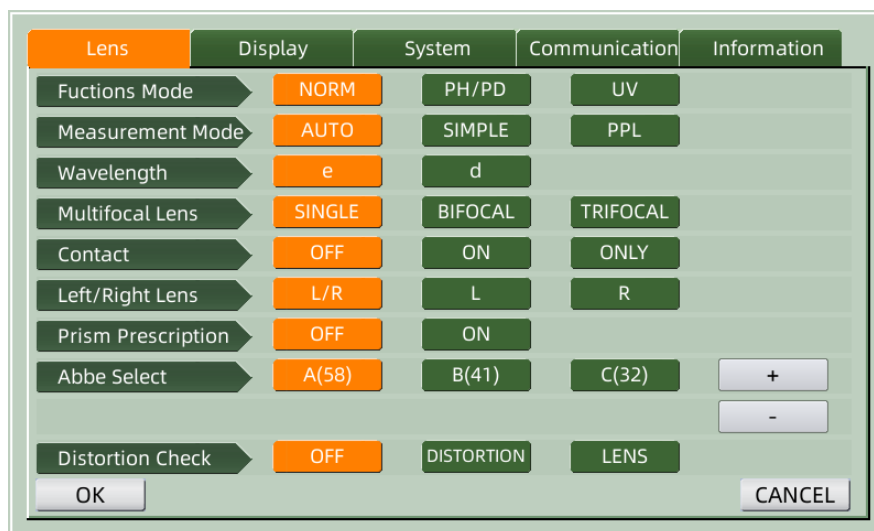

5. Инсталации и калибриране

Поставете инструмента на фиксирана маса и свържете захранването. Подробни стъпки са показани по-долу:

- а. Поставете инструмента на стабилна и неподвижна маса.
- б. Леко оставете инструмента изправен.
- в. Свържете щепсела на захранващия адаптер към контакта.
- г. Поставете DC изходната мощност на захранващия адаптер в инструмента.
- д. Включете инструмента. Екранът започва да работи и след това инструментът започва
- е. Инструментът идва в интерфейса на режима на измерване.
- ж. Ако яркостта не е удобна, тогава ги регулирайте (вижте подробности в 6.15 Настройка на параметъра).

6. Оперативни процедури

6.1 Подготовка на измерването

6.1.1 Свържете захранването

Свържете адаптера към електрически контакт и след това към инструмента.

6.1.2 Включете захранването

Изчакайте завършването на натоварването на лентата за напредък и след това уредът автоматично влиза в измервателния интерфейс.

6.1.3 След стартиране екранът влиза в измервателния интерфейс.

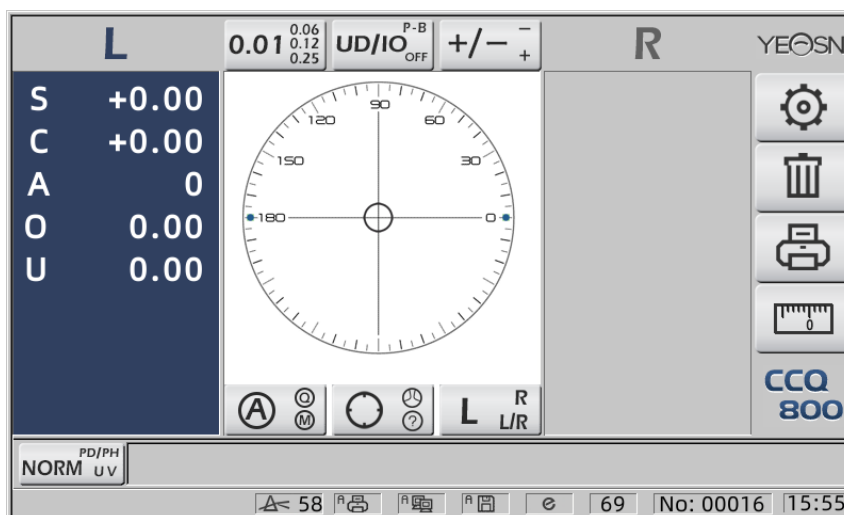

●Интерфейсът за измерване привключване е свързан с режима на измерване, параметъра "Контактна леща" и използвания тип поддръжка на обектива.

Ако параметърът "Контактна леща" е зададен на "САМО" и се използва опора за очила, се появява съобщението "Искате ли да използвате опора за контактни лещи?" се появява на стартовия интерфейс и след това можете да изберете параметри според нуждите.

Измерване на лещи за очила	Сменете опората на обектива на очна, след което рестартирайте инструмента; екранът ще се покаже според параметрите "Режим на измерване".
Измерване на контактни лещи	Променете поддръжката на обектива, за да се свържете с такава, след това рестартирайте инструмента, интерфейсът се променя на интерфейс за измерване на контактни лещи, в такъв случай интерфейсът няма да се промени на друг измервателен интерфейс.

●Други съобщения и решения, моля, вижте "7.2" като справка.

6.2 Настройка на обективи

6.2.1 Задайте неразрязан обектив

а. Задайте обектив на опората за обектив

Поставете центъра на лещата върху опората на обектива с изпъкналата страна нагоре.

б. Фиксирайте обектива към опората на обектива

Повдигнете модула за притискане на обектива и след това го спуснете бавно, за да фиксирате обектива.

●Дъската забутанена на обективане е необходима за фиксиранена неразрязани лещи.



Фиг.6.2.1 а



Фиг.6.2.1 б

6.2.2 Поставете рамка в обектив



Фиг.6.2.2 а



Фиг.6.2.2 б

а. Задайте рамка в обектив

Поставете рамкираната леща върху опората на обектива с предната повърхност нагоре.

б. Преместете борда за бутане на обектива

Завъртете лоста за бутане на лещата, докато докосне и успоредява дъното на рамките.

с. Фиксирайте обектива с модул за притискане на обектива

Повдигнете модула за притискане на обектива и след това го спуснете бавно, за да фиксирате обектива.

6.3 Измерване на обектив с едно зрение

Единичните зрителни лещи се измерват в режим за автоматично измерване на идентификация или в режим на нормално измерване, като процедурата е следната:

а. Посочете страната на обектива, ако е необходимо

Посочете страната на обектива, като натиснете раздела за пряк път R / L. Ако това е автоматичен режим на превключване R / L, уредът автоматично идентифицира първата измерена леща като дясната леща. След като измерените данни са фиксирани, те автоматично преминават към измерване на левия обектив.

● Ако страната на лещата е посочена само след измерване, измерените данни ще бъдат изтрети.

б. Извършете подравняване на обектива

Преместете обектива, за да приблизите целта до центъра на кръга за подравняване. Ако това са рамкирани лещи, преместете дъската за бутане на лещите по рамките. Когато подравняването приключи, уверете се, че дъното на рамките е докоснато с дъска за бутане на обектива.

с. Коририрайте измерените данни

Когато подравняването приключи, измерените данни се фиксират чрез натискане на клавиша за четене в режим на ръчно четене или автоматично фиксиране в режим на автоматично четене.

● Разделът за бърз достъп на индикацията на цилиндъра все още работи по отношение на промяна на режима на индикация на стойността на цилиндъра дори след фиксиране на измерените данни.

д. Измерване на други лещи

Ако е необходимо да измерите останалите лещи, следвайте същата стъпка, както по-горе.

д. Отпечатайте измерените данни

Когато измерването приключи, натиснете "Печат", за да отпечатате измерените данни.

Ако е необходимо, измерените данни могат да бъдат изпратени към други инструменти, компютър, например, чрез задаване на параметър в "Изход за данни" и свързване с други инструменти.

6.4 Измерване на мултифокални лещи

Стъпка на бифокално измерване: порция от разстояние --- близка част (що се отнася до трифокалните лещи, поръчката е част от разстояние --- средна част --- близка част)

● Измерете обектива при автоматичен нормален модел.

а. уверете се, че лявата и дясната част на обектива.

б. измерете степента на разстоянието.

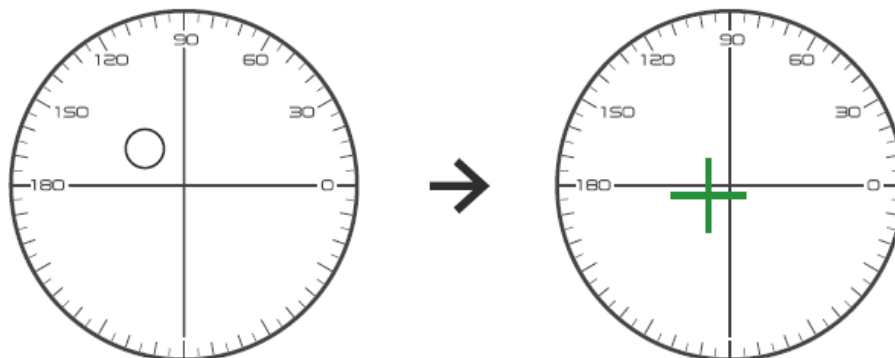

Първо преместете частта от разстоянието на обектива до скобата и след това фокусирайте, когато целта се промени от маркировката на кръг към кръстосана марка, натиснете бутона за четене, измерването на частта от разстоянието завърши.

с. измерване на близката част добавяне на мощност. (Добавяне: първата добавяне на мощност)

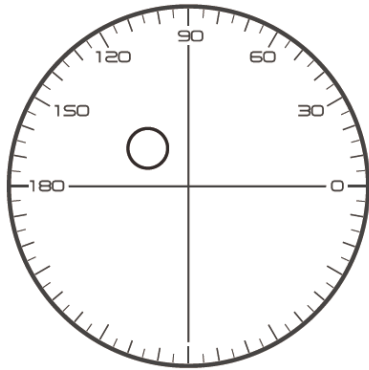

- Not necessary to alignment the target mark
- The “auto reading ” is forbidden
- taking down the lens during the measuring process, please remeasure from distance portion

Преместете обектива в посока на измерване, за да направите близката част, разположена на скобата (както при трифокалната леща, премествайки средната част към скобата), и натиснете бутона за четене, степента на измерване на близката част е завършена.

Що се отнася до бифокално, стъпката на измерване завърши.

Що се отнася до трифокалното, моля, обработете стъпка d, за да измерите добавената мощност на близката част.

д. измерване на близката част добавете мощност. (Ad2: второто добавяне на мощност)

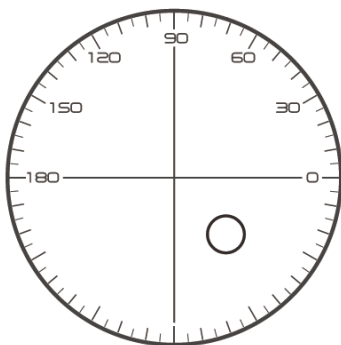

- Not necessary to alignment the target mark
- The “auto reading” is forbidden
- Taking down the lens during the measuring process, please remeasure from distance portion

Премествайки близката част в скоба и натиснете бутона за четене, вторият добавя мощност (Ad2) на измерването на близката част завърши.

Що се отнася до трифокалното, стъпката на измерването завърши.

6.5 Измерване на прогресивен обектив за хранване

6.5.1 Измерете неразрязан обектив



Измерете мощността на върха на лещата при маркировката на далечния и близкия отпечатан върху неразрязаната леща и я измерете ръчно.

Поставете прогресивната повърхност на лещата върху измервателния държач, поставете лещата така, че близката референтна точка на лещата да е центрирана върху измервателния държач и натиснете клавиша за четене, за да измерите мощността на близкия връх.

Дръжте прогресивната повърхност на лещата обърната към измервателния държач, центрирайте референтната точка на разстоянието на лещата върху измервателния държач и натиснете клавиша за четене, за да измерите мощността на върха на разстоянието.

Разликата между мощността на близкия връх и мощността на далечния връх е близката допълнителна върхова мощност на прогресивната леща.

● Когато поставяте обектива,

основната линия на хоризонталното мусглобяване трябва да е успоредна на бутачката дъска на обектива и се опитайте да подравните центъра на пръстена за маркиране на обектива с центъра на светлинния отвор на измервателния държач, за да направите измерването точно.

6.5.2 Измерване на рамкова леща

Измерете обектив в режим на измерване PPL или режим на автоматично идентифициране.

В режим на автоматично измерване на идентификацията, когато лещата на опората на лещата се открие като обектив с прогресивна мощност, интерфейсът се променя автоматично на интерфейса за измерване на PPL, процедурата е следната:

а. Преминете към интерфейса за измерване на PPL

б. Посочете страната на обектива, ако е необходимо

с. Задайте обектив

Поставете част, която е малко по-ниска от центъра на лещата върху опората на лещата.

д. Измерете мощността на разстоянието

1) Когато се измерва частта от разстоянието, се показва целта, показваща частта от разстоянието, а лентата за съобщения показва "Сега се измерва разстояние ...".

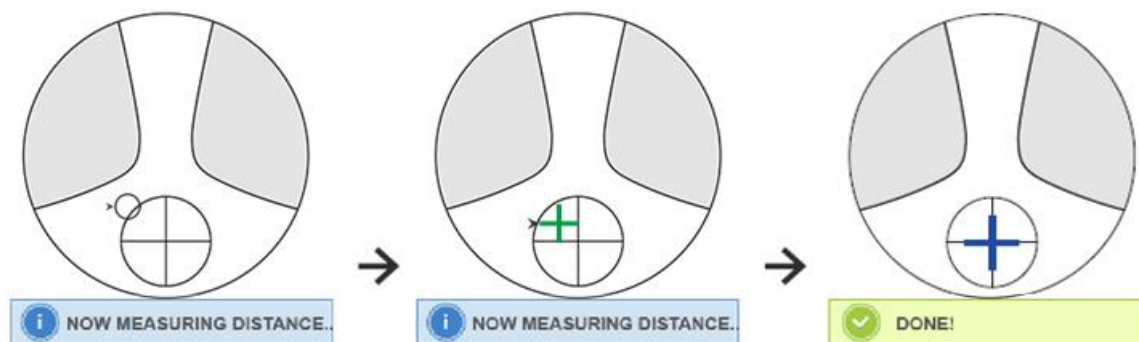

2) Извършете подравняването

Преместете лещата в хоризонтална посока, за да подравните целта с вертикална линия на кръста, и след това преместете лещата във вертикална посока, за да подравните целта с хоризонтална линия на кръста, докато целта стане синя, процедурата е следната:

- Стрелката показва посоката, към която трябва да се движи, движете обектива бавно по време на подравняването по посока на стрелката.
- Обективът трябва винаги да се допира до опората, когато премествате обектива, дръжте рамката прилепена към дъската.

3) Преместете лещата леко във вертикална и хоризонтална посока, докато измерените данни се стабилизират и след това се появява съобщението "Близко измерване завършено".

д. Измерете близо до ADD мощност

1) Когато измерването на мощността на разстоянието приключи, се появява целта, показваща близката част, лентата за съобщения показва "Сега се измерва близо ...". В същото време мощността на ADD започва да се променя.

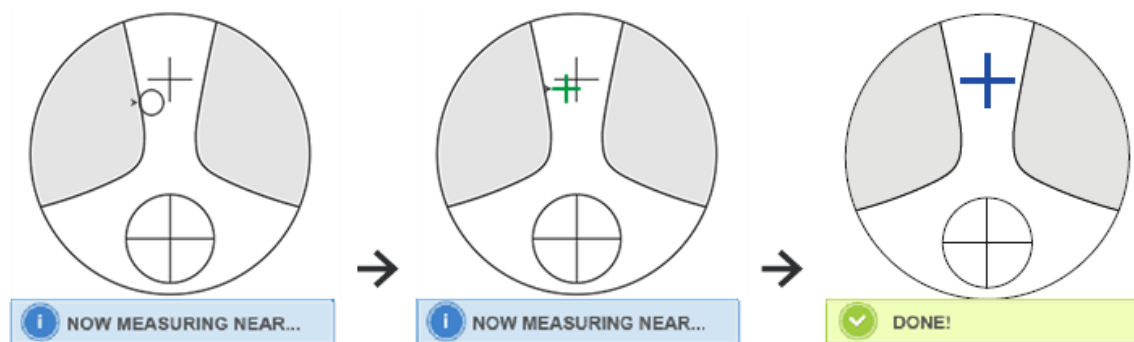

2) Извършете подравняване

Преместете лещата хоризонтално, за да подравните целта с вертикална линия на кръста, и след това преместете лещата вертикално, за да подравните целта с хоризонтална линия на кръста, докато целта стане синя, процедурата е следната:

- Стрелката показва посоката, към която трябва да се движи, движете обектива бавно по време на подравняването по посока на стрелката.
- Обективът трябва винаги да се допира до опора, когато преместите обектива, дръжтерамката прилепена към дъската.

3) Преместете лещата във вертикална и хоризонтална посока леко, докато измерената дата се стабилизира, след което се появява съобщението "Близо измерване завършено".

е. Измерете другата леща

ж. Разпечатайте измерените данни

- След като ADD мощността бъде измерена, функцията за автоматично избиране на L / R започва да работи.
- Резултатите от измерването са само за справка.

6.6 Измерване на контактна леща

Подробни стъпки за измерване на контактни лещи са показани, както е показано по-долу в Режим на измерване на контактни лещи:

а. Сменете опората за лещи за очила в опора за контактни лещи, особено за контактни лещи

б. Превключвател за режим на измерване на контактната леща

Елате в интерфейса за настройка на параметри и задайте параметъра на "Контактна леща" на "ВКЛ." Или "САМО", след което запишете резултата, за да завършите процеса на превключване на режима за измерване на контактни лещи (вижте подробности в 6.16).

с. Задайте контактна леща

Поставете обектива върху опората на обектива с изпъкнала страна нагоре. Ако това е мека контактна леща, отстранете влагата от повърхността с мека кърпа, преди да я поставите върху опората на обектива.

- Дръжте контактната леща спинсета.

Внимавайте да не притискате обектива с модул за притискане на обектива.

д. Подравнете контактната леща, като леко натискате края ѝ с пинсети.

д. Получете измерен резултат, като натиснете клавиша за четене след подравняването

- Режимът за автоматично четене не работи за измерване на контактните лещи,

което може да се постигне само с натискане на клавиша за четене.

- Сред измерените данни се покаже SE стойност, която е $1/2$ от стойността на цилиндъра, добавена към стойността на сферата.

Когато се измерват цилиндрична контактна леща и въпреки това се открие стойността на цилиндъра, SE стойността ще бъде по-надеждна от стойността на SPH, за да се знае общата стойност на сферата. Намалява грешката в измерените данни, направени от непредвидената стойност на цилиндъра.

е. Измерете други лещи, ако е необходимо.

ж. Разпечатайте измерения резултат.

- Измерете меката контактна леща възможно най-бързо,

преди повърхността на лещата да изсъхне.

Тъй като лещата съдържа вода и е изработена от мек материал,

лещата не може да остане сферична дълго време, променяйки измерените данни.

6.7 PD и PH измерване

В режим на автоматично измерване са показани подробни стъпки на PD и PH на рамкиран обектив, както е показано по-долу:

а. Натиснете раздела за бърз достъп на функцията за измерване, за да изберете функцията за измерване на PD и PH.

б. Задайте рамкираната леща

1) Поставете рамкирания център на лещата върху опората на обектива. Повдигнете модула за притискане на обектива и след това го спуснете бавно, за да фиксирате обектива.

2) Завъртете лоста за бутане на лещата. Натиснете надолу плъзгача на носовата подложка на инструмента, за да се уверите, че е фиксиран върху двете подложки на носа на рамката на лещата. Лостът за бутане на лещата докосва и успоредно дъното на рамките.



3) Измерване на дясната леща

Преместете дясната леща. Когато приключват данните за измерване и измерването, се измерва PD / PH на дясната леща.

4) Измерване на левия обектив

Преместете левия обектив. Когато приключват данните за измерване и измерването, се измерва PD / PH на дясната леща.

Или можете да преминете от ляво на дясно обектив според вашите нужди.

- Заданата правителна измерването по-точно, преместете лявата и дясната леща веднага същата посока, когато продължите соцветяването.

- Уверете се, че плъзгачът за подложка е фиксиран, когато измервате обектива.

- Заданата правителна измерването на обективасни съкastingматизъм, използвайте "ръчно четене". Направете Prism power IO, UD възможно най-малък.

с. Показване на резултата от измерването

След като PD и PH на двете лещи бъдат потвърдени, резултатът се получава и показва.

д. Разпечатайте измерения резултат.

6.8 Измерване на UV пропускливост

В режим на нормално измерване са показани подробни стъпки за измерване на ултравиолетовата пропускливост, както е показано по-долу:

а. Натиснете раздела за бърз достъп на функцията за измерване, за да изберете функцията за измерване на UV пропускливостта.

б. Поставете обектива върху опората за обектив

с. Подравняване

● При измерване на UV пропускливостта резултатът може да не е точен, ако подравняването не е направено добре.

д. Измерване на UV пропускливост

След подравняването натиснете клавиша за четене, за да завършите измерването веднъж и ще получите резултата от измерването, UV пропускливостта, под формата на процент.

● Вредно въздействиена UV (ултравиолетовите лъчи) върху очите.

Ултравиолетовите лъчи, съдържащи се в слънчевата светлина, са грубо класифицирани в три вида.

UV-C 280nm или по-малко	Няма да достигне земната повърхност.
UV-B 280 nm до 320 nm	Абсорбира се от роговицата. Причинява загуба на роговицата, като възпаление. Причинява слънчево изгаряне. Кожата се зачервява. Причинява дразнене на кожата и увреждане на кожата, като: петна, лунички и бръчки.
UV-A 320nm до 380nm	Събран в обектива, може да причини катаракта. Причинява слънчево изгаряне. Кожата потъмнява.

ССQ-800 може да измерва UVA пропускливост.

Тъй като UV-A е най-вредната UV светлина, измерването на UV-A пропускливостта може да бъде ефективна оценка на защитата.

6.9 Маркиране

Подробни стъпки на оптичния център и оста на измерената маркировка на лещата са показани по-долу:

а. Поставете обектива върху опората за обектив.

б. Подравнете обектива и след това направете маркировката.

в. След приключване на подравняването, фиксирайте обектива с модул за притискане на обектива.

г. Маркирайте обектива с маркер.



д. Отстранете обектива, като повдигнете уреда за натискане на обектива.

● Недокосвайте маркираните точки, или неясните точки, щенаправятостанеспособнадачете.

6.10 Бързо измерване на PD

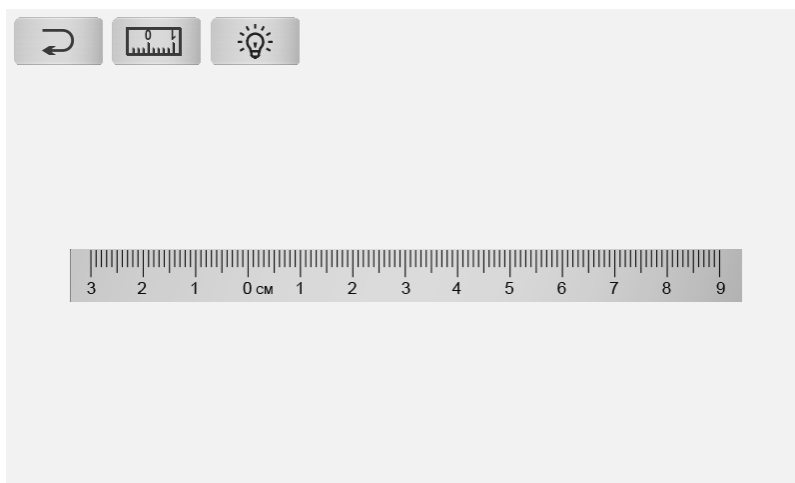
6.10.1 Натиснете , за да влезете в режим на измерване на PD бързо измерване.





	обратно
	Преминете към точен режим на измерване
	Промяна на светлината на фона

Поставете точка за маркиране в линейката и бързо за четене на PD.

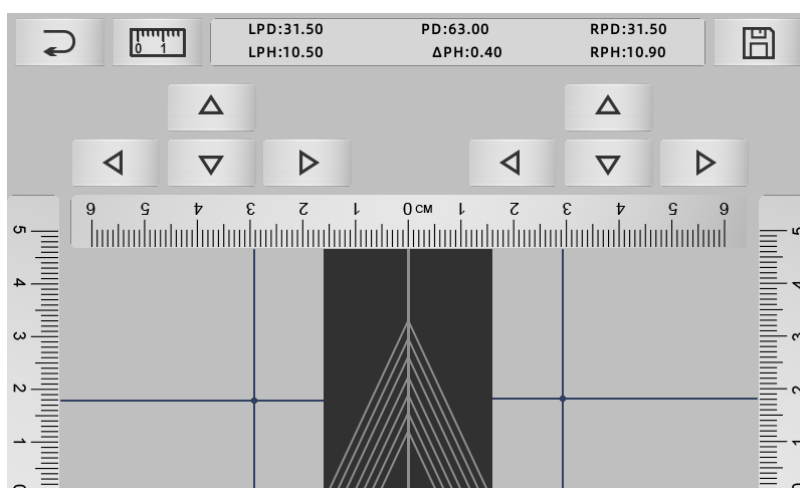
6.10.2 Натиснете  за да влезете в режим на измерване на точно измерване.



	обратно
	Преминете към режим на бързо измерване
	Запазете резултата и излезте

а. Щракнете върху празна област на централната линия и поставете зелена цел "+"

б. Поставете очилата на рамката на екрана, подхода на долната рамка в долната част на екрана, частта на носовата подложка поставете по диагонална линия и направете очилата на рамката да са в централна позиция.

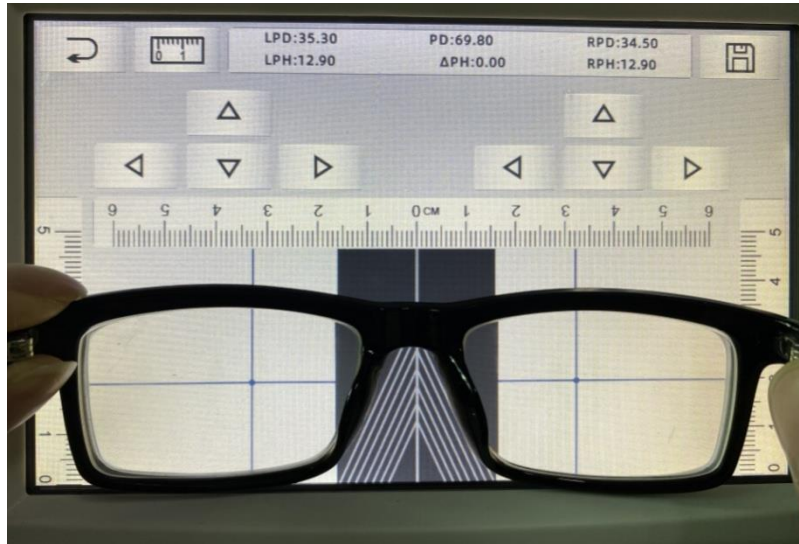

с. Използвайте клавиша за посока, за да регулирате позицията на целта "+" и да я удвоите с точката за маркиране на лявата и дясната леща.

д. Натиснете клавиша за запазване и ще се покажат PD, PH данни и заключени.

• Данните за PD, PH заключени, PD плъзгачът ще влезат в състояние на заключване, трябва да натиснете , за да изчистите данните.

• След като използвате бутон за посока за придвижване, целевата зона ще бъде заключена, не може да се повтори процедура а.

6.11 Рецепта за призма Mark

Тази функция се използва за маркиране на лещите с рецепта за имплицитен страбизъм.

Предварително въведеното предписание за призма ще накара целта да обърне разстоянието на стойността на данните за призмата до положителната леща, за да подреди целта с центъра на фокусния пръстен и да маркира лещата.

В страницата за настройка на параметрите на обектива (6.16.1) елементът за предписване на призмата е настроен да бъде активиран. По това време стойността на призмата в измервателния интерфейс се подчертава и става работеща.

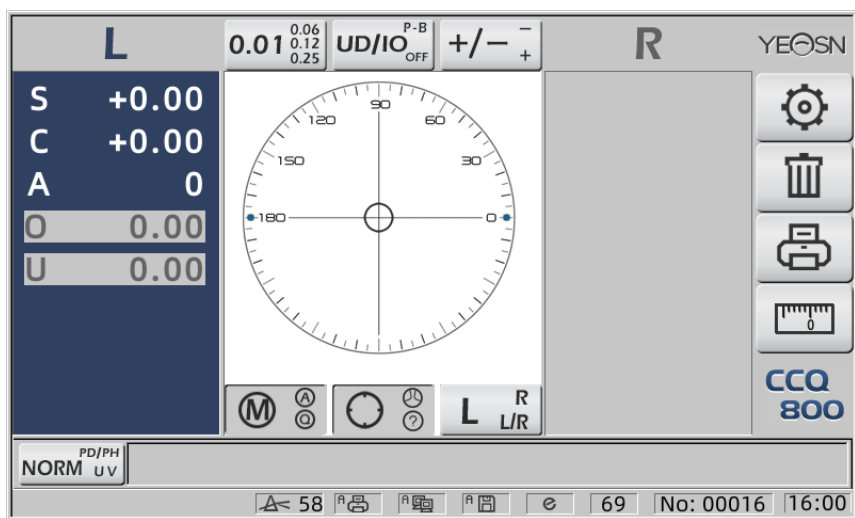

Докоснете стойността на призмата и въведете предписанието на призмата през клавиатурата.

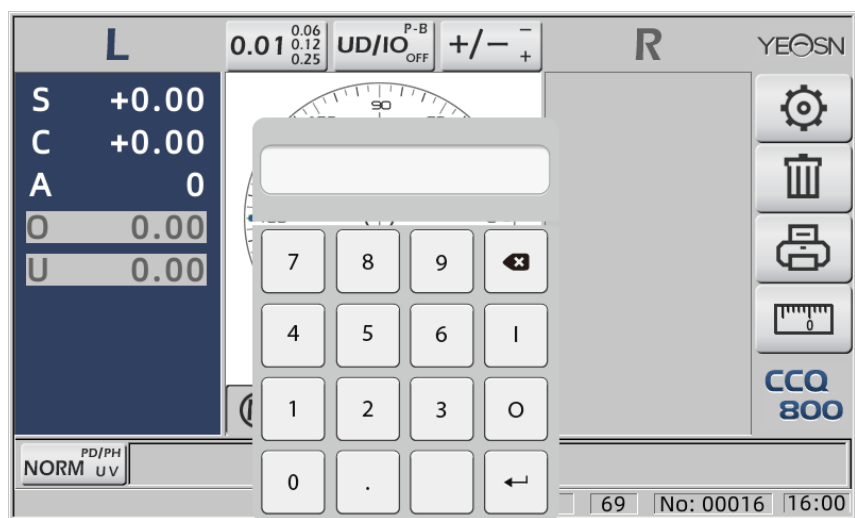

След като се въведе предписание за призма, целта премества разстоянието от данните за призма в обратна посока.

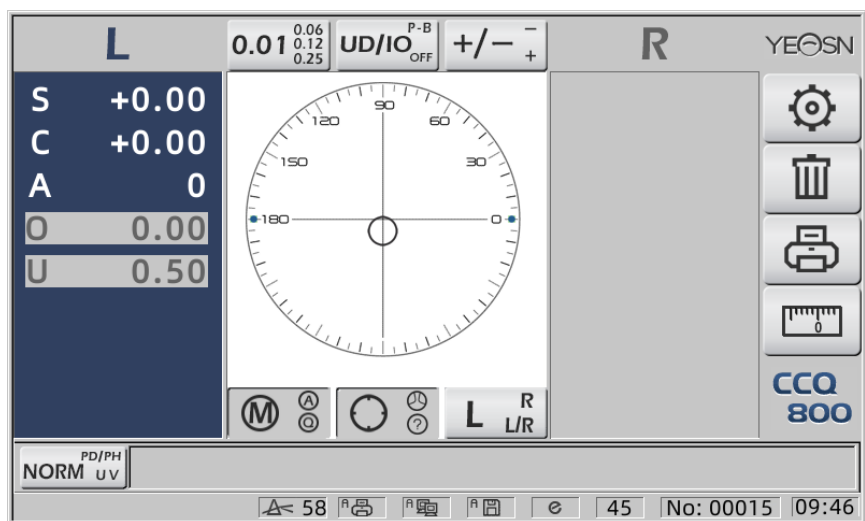

● Споредизразанапризми,

предписанието на призмата може да бъде въведено в декартова координатна система и полярна координатна система.

- В полярните координати може да се постави максимум 20 делта предписания за призма.

Когато предписанието за призма е показано в декартова координата,

може да не бъде позволено да се въвежда стойност по-малка от 20 делта,

така че да се ограничи абсолютната стойност на призмата, изразена в полярни координати, до 20 делта.

6.12 Откриване на изкривяване на обектива

6.12.1 Проверете разликата в изкривяванията между осемте точки на разпределение на лещата и разликата между върховете в центъра на лещата

а. Тази функция е да измерва обектива на клиента чрез получаване на светлинна апертура на измервателния носач до осем части около мощността на върха на апертурата на лещата и резултатите в сравнение със стандартния толеранс на ISO

- Резултат самозасправка. Изкривяването на цялата леща може да бъде измерено. Осветовата, поради дизайна на обектива, напр. Асферичната леща може да бъде открита като изкривяване. Настройката на параметрите включва три опции: "Close", "Distortion Found" и "Lens Found"

Може да изберете на страницата за настройка (6.16.1).

б. Целева леща и метод на измерване

Целева леща: Еднозрителна леща

Режим на измерване: Нормална леща с едно зрение или автоматично измерване, не включва ADD.

Автоматичен режим на измерване, когато лещата е поставена на опора за измерване, откритата леща, функцията за изкривяване ще бъде в състояние на активиране.

Когато бъде разпознат като прогресивна леща, интерфейсът автоматично ще премине към състояние на измерване на прогресивна леща. И тогава, функцията за откриване на изкривяване ще премине в състояние на неактивиране.

За измерване на прогресивна леща не може да се използва функция за проверка на изкривяванията

асферична и сферична повърхностна леща, която е надвишена $\pm 10D$, може да бъде фалшиво информирана.

No.:		
<SINGLE>		
RIGHT		LEFT
- 0.00	SPH	+ 0.00
+ 0.00	CYL	+ 0.00
0°	AXS	0°
O 0.00	PSM	O 0.00
U 0.00		U 0.00
YEASN		CCQ-800

No.:		
<SINGLE>		
		LEFT
	SPH	+ 0.00
	CYL	+ 0.00
	AXS	0°
	PSM	O 0.00
		U 0.00
YEASN		CCQ-800

6.13.2 Задайте "Printer" в режим "ON" и "OFF" в "User Info". режим, пример в състояние на измерване на контактна леща и състояние на измерване на PD.

No.:		
<CONTACT>		
RIGHT		LEFT
- 0.00	SE	+ 0.00
+ 0.00	SPH	+ 0.00
+ 0.00	CYL	+ 0.00
0°	AXS	0°
O 0.00	PSM	O 0.00
U 0.00		U 0.00
YEASN		CCQ-800

No.:		
<SINGLE>		
RIGHT		LEFT
+ 0.00	SPH	+ 0.00
+ 0.00	CYL	+ 0.00
0°	AXS	0°
O 0.00	PSM	O 0.00
U 0.00		U 0.00
----- PD -----		
0.0	20.0	20.0
YEASN		CCQ-800

6.13.3 Задайте "Икономичен печат" или "Автоматичен печат" в "Принтер" и "ИЗКЛ." В "Потребителска информация.", Пример за резултат от измерване на контактни лещи и резултат от измерване на PD в икономичен режим на печат.

No.:		
<CONTACT>		
RIGHT		LEFT
- 0.00	SE	+ 0.00
+ 0.00	SPH	+ 0.00
+ 0.00	CYL	+ 0.00
0°	AXS	0°
O 0.00	PSM	O 0.00
U 0.00		U 0.00
YEASN		CCQ-800

No.:		
<SINGLE>		
RIGHT		LEFT
+ 0.00	SPH	+ 0.00
+ 0.00	CYL	+ 0.00
0°	AXS	0°
O 0.00	PSM	O 0.00
U 0.00		U 0.00
----- PD -----		
0.0	20.0	20.0
YEASN		CCQ-800

6.13.4 Задайте "ON" в "Printer" и "User info.". Пример в R / L състояние и само L състояние.

No.:		NAME:YEASN		CHONGQING.CHINA		<SINGLE>	
RIGHT		LEFT		LEFT			
- 0.00	SPH	+ 0.00		SPH	+ 0.00		
+ 0.00	CYL	+ 0.00		CYL	+ 0.00		
0°	AXS	0°		AXS	0°		
0 0.00	PSM	0 0.00		PSM	0 0.00		
U 0.00		U 0.00		U 0.00			
YEASN		CGQ-800		YEASN		CGQ-800	

6.14 След употреба

6.14.1 Изключете инструмента

Изключете инструмента под интерфейса за измерване.

- Ако това е интерфейс за настройка на параметри, настройките на параметрите няма да бъдат запазени след изключване на инструмента.

6.14.2 Защита от прах

Когато устройството не се използва, изключете го и поставете капака за прах върху инструмента. Прахът може да повлияе на точността на измерване.

- Ако прахът върху инструмента привлича влага, това може да причини късо съединение или пожар.

6.15 Настройка на параметри

автофокуметърът има функцията да променя всеки параметър на инструмента според нуждите и предпочитанията на клиентите.

6.15.1 Настройка за пряк път на интерфейса за измерване

На интерфейса за измерване има всички видове настройки на параметри за пряк път за често използвани параметри.

По-долу са дадени подробни описания:

Изберете индикация за стъпка, всяка натискане ще промени стъпката в следния ред:



Съществуват общо 7 често използвани настройки за пряк път, работещи по един и същи начин, те са стъпка, настройка на призмата, настройка на режим на четене, настройка на десен или ляв обектив и настройка на допълнителен функционален режим.

Те съответстват на "Стъпка", "Индикация на призмата", "Индикация на цилиндъра", "Четене", "Режими на измерване", "R / L обектив" и "Функционални режими" в "Обектив", "Дисплей" и "Система" страници в таблицата с параметри.

6.15.2 Настройка на таблицата с параметри

Всеки метод за настройка на параметри е описан по-долу:

а. Изберете необходимата стойност в елемента на параметъра.

б. Запазете промяната, натиснете,  тя се връща към интерфейса за измерване и промяната се запазва.

в. Спрете промяната, натиснете,  тя се връща в режим на измерване и промяната не се запазва.

6.16 Таблица на параметрите

6.16.1 Страница "Обектив" на таблицата с параметри

Lens	Display	System	Communication	Information
Fuctions Mode	NORM	PH/PD	UV	
Measurement Mode	AUTO	SIMPLE	PPL	
Wavelength	e	d		
Multifocal Lens	SINGLE	BIFOCAL	TRIFOCAL	
Contact	OFF	ON	ONLY	
Left/Right Lens	L/R	L	R	
Prism Prescription	OFF	ON		
Abbe Select	A(58)	B(41)	C(32)	+ -
Distortion Check	OFF	DISTORTION	LENS	
OK				CANCEL

а. Функционален режим

Използва се за избор на режими на функцията за измерване

б. Режим на измерване

АВТОМАТИЧЕН	Единични зрителни лещи, бифокални лещи и прогресивни лещи могат да бъдат автоматично идентифицирани и измервани при такъв режим
ПРОСТО	Нормален режим на измерване на обектива
Зоп	Режим на прогресивно измерване на обектива

в. Дължина на вълната на дата

Използва се за избор на режим е светлина (дължина на вълната: 546,07 nm) или d светлина (дължина на вълната: 587,56 nm).

д. Мултифокална леща

Когато правите измерване на лещи, задайте типовете лещи на "единична визия", "бифокална леща" или "трифокална леща".

● Бифокалните лещи трябва да се измерват в режим на прогресивно измерване на обектива; трифокалната леща трябва да се измерва в режим на мален режим на измерване на лещата.

e. Contact

ИЗКЛ	Функция за измерване на близки контактни лещи
НА	Стартирайте измерването на контактни лещи и режимите за четене, функционалните режими и режимите на измерване са деактивирани
САМО	Режимът на измерване на контактни лещи се разпознава автоматично при стартиране на инструмента

e. Ляв / Десен обектив

L/R	Той автоматично идентифицира първата леща като дясна леща и автоматично превключва на лява леща след фиксирането на първите данни и показва в съответствие с позицията на подложката за нос
L	Той посочва левия обектив и съответната стойност ще се показва само от лявата страна на екрана за измерване
R	Той определя десния обектив и съответната стойност ще се показва само от дясната страна на екрана за измерване

ж. Призма предписание

За да изберете дали да започнете да използвате функцията за предписване на призми

з. АБВЕ

АВВЕ е използван за компенсиране на грешка в измервателната стойност при измерване на обектив с висока мощност.

Може да избере АВВЕ от А, В, С или "Комуникация"

Според материалите на лещите, можете да въведете АВВЕ от А, В, С, обхват 20-60

По подразбиране като А: 58, В: 41, С: 32.

и. Проверка на изкривяванията

За да изберете дали да гледате с помощта на режим за откриване на изкривяване

ИЗКЛ	Изключете откриването на изкривявания
Изкривяване	Когато се установи изкривяване, ще се покаже символ точка; ако състоянието на измерване се стабилизира и не се установи изкривяване, символът на точка ще изчезне.
Лещи	За да се настрои като "Обектив", когато се постави върху обектива, винаги ще се показва точката

6.16.2 Страница "Показване" на таблицата с параметри

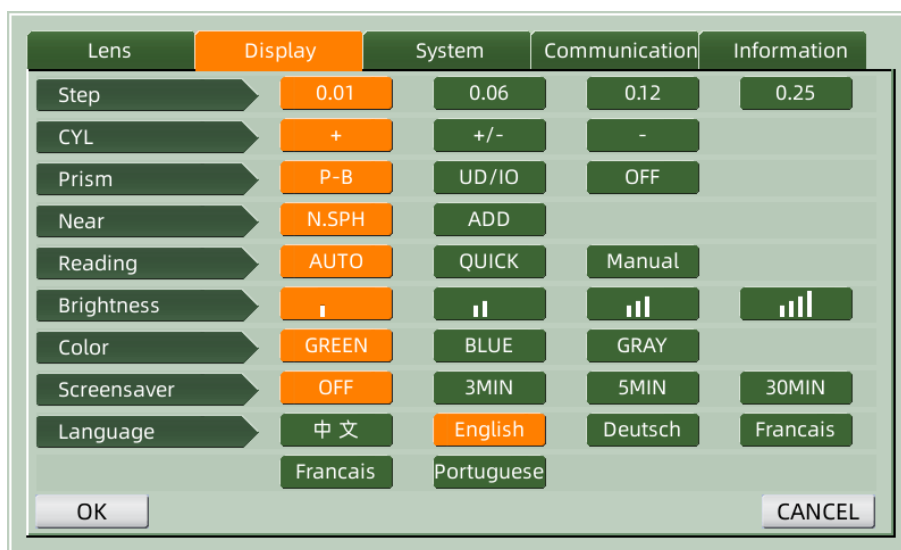

а. Стъпка

Изберете различно увеличение на показваните данни. Прирастването на оста и призмата винаги са 1.

б. CYL

+	Дисплей на цилиндъра в режим +
+ / -	Автоматично идентифициране на цилиндъра, показване в + или -
-	Дисплей на цилиндъра в режим на работа

с. ПРИЗМА

P - B	Стойностнапризматаподформатанапредставяненаполярникоординати (Prism Δ , Base η)
УД/Ю	Стойност на призмата под формата на правоъгълно координатно представяне. Вътре, навън, нагоре и надолу
ИЗКЛ	Изключете дисплея на призмата

д. Близо до

Близо до властта	N: 1-ва близка мощност (дистанционна мощност + 1-ва добавяне на мощност) 2: 2-ро близко захранване (дистанционно захранване + 2-ро добавяне на мощност)
Добавете мощност	Добавяне: 1-ва добавена мощност Ad2: 2-ра добавена мощност

д. Четене

АВТОМАТИЧЕН	Измерените данни се фиксират без натискане на клавиша за четене, когато целта стане синя в процеса на подравняване.
-------------	---

БЪРЗО	Когато мощността на призмата е по-малка от 0.5 см / м, автоматично ще се заключи.
Ръчно	Измерените данни се фиксират чрез натискане на клавиша за четене, когато целта стане синя в процеса на подравняване.

е. Яркост

Яркостта може да бъде настроена на четири степени от слаба до силна.

ж. Цвят

Настройката на цвета може да бъде зададена в 3 режима.

з. Скринсейвър

Настройте времето преди скрийнсейвъра.

3. Език

Езикът може да бъде настроен на 6 езика.

6.16.3 Страница "Система" на таблицата с параметри

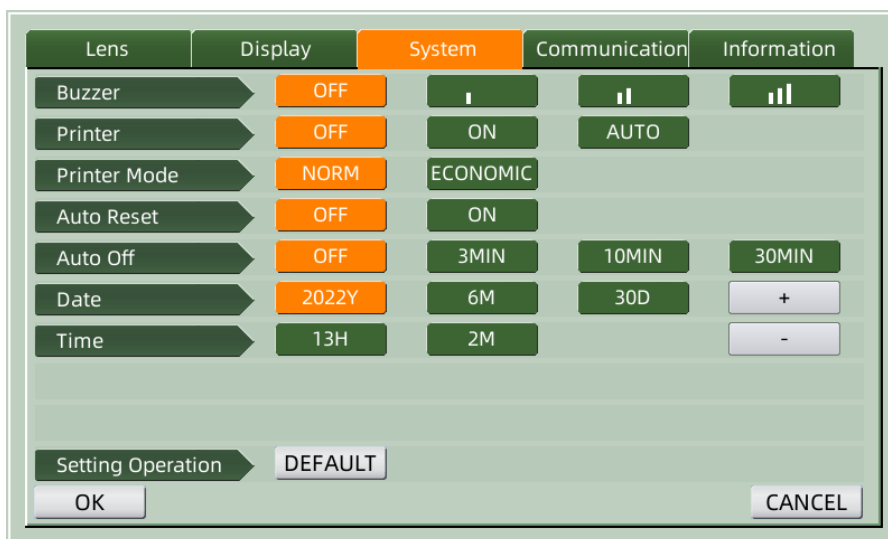

а. Звънец

Има четири настройки на зумера: OFF, Low, Medium и High.

б. Принтер

Задайте дали да стартирате принтера. Съветите за подсказки ще се показват в лентата на състоянието.

	Натиснете "Печат" и фиксираните данни не се отпечатват
	Натиснете "Печат" и фиксираните данни се отпечатват
	Отпечатайте измерените данни автоматично след приключване на измерването и след това данните се изчистват.

с. Режим на принтера

НОРМА	Натиснете "Печат" и фиксираните данни се отпечатват под формата на стандартно пространство
ИКОНОМИЧЕСКИ	Натиснете "Печат" и фиксираните данни се отпечатват под формата на стеснено пространство

●Резултатътотпечатна"автоматиченпечат"есъщияткатопри"икономиченпечат".

д. Автоматично нулиране

ИЗКЛ	След натискане на "Печат" резултатите от измерването продължават да съществуват
НА	След като натиснете "Печат", автоматично изчистете стойността на измерването.

д. Автоматично изключване

Настройте времето преди автоматично изключване.

е. Дата ГГГГММДД Час ЧЧММ

Има 5 елемента от параметри за настройка на час и дата. Изберете един от тях и направете настройката с иконата на командата "+" или "-". Всяко натискане на "+" или "-" ще направи еднопосочното увеличение с 1.

ж. Настройка на работа

Параметър за настройка е иконата на команда. Натиснете го и ще се появи диалогов прозорец, показващ "OK" или "Cancel" на промяната. "OK" означава да рестартирате инструмента и всички параметри да се възстановят до фабричните настройки (с изключение на час и дата)

6.16.4 Таблица за настройка на параметрите "Комуникация"

Lens	Display	System	Communication	Information
Com Mode	PC	YPC I	YPC II	YPC III
Baud Rate	2400	9600	19200	115200
Parity Check	OFF	ODD	EVEN	
Data Bits	7BIT	8BIT		
Stop Bits	1BIT	2BIT		
CR Mode	OFF	ON		
RS-232 Mode	OFF	ON	AUTO	
Data Record	OFF	ON	AUTO	

OK CANCEL

а. Com режим

Изберете външно комуникационно оборудване.

настолен компютър	Комуникация с компютър
1000000000000	Комуникацията с оборудване с марка Yeasn съответства на YCP I
YCP II	Комуникацията с оборудване с марка Yeasn съответства на YCP II
1000000000000	Комуникацията с оборудване с марка Yeasn съответства на YCP III

б. Скорост на предаване

Изберете скорост на предаване на комуникация, съчетана с външно оборудване.

с. Проверка на паритета

Задайте работата на нечетно и четно.

д. Битове за данни

Изберете цифрата на едносимволен бит, използван в комуникацията.

д. Стоп битове



Изберете цифрата на стоп битовете в комуникацията.

е. CR режим

Изберете дали да добавите допълнителния CR (Carriage Return Character) в края на готовите данни за предаване.



ж. Режим RS-232

Задайте дали да стартирате режим RS-232 за предаване на данни. Той ще покаже съобщенията в лентата на състоянието.

	Не използвайте RS-232 режим
	Натиснете "Печат" и фиксираните данни се извеждат през RS-232 конектор
	Измерените данни ще се предават автоматично през RS-232 конектор и след това данните се изчистват.

з. Запис на данни

Задайте дали да запазите записа на измерените данни в системата. Той ще покаже съобщенията в лентата на състоянието.

	Не записвайте данните.
	Натиснете "Печат" и запишете измерените данни
	Готовите измерени данни ще бъдат записани автоматично и след това данните се изчистват.

●Предипредаваненаданничрез USB, първоключетеавтофокиметър CCQ-800. следтоасвържетеединиякрайнакабелазаданникъмкомуникационнияпортисвържетедругкра

7. Отстраняване на неизправности

7.1 Метод за отстраняване на неизправности

Ако инструментът не работи правилно, моля, разберете симптома и действието съгласно таблицата по-долу:

Симптом	Действие
Пилотната лампа е изключена	Проверете конектора за захранване и свържете отново, ако има прекъсване
Данните не се отпечатват	Проверете хартията на принтера. Ако хартията е изразходвана, задайте нова хартия за принтер Параметърът "Printer" може да бъде настроен на OFF, нулирайте параметъра
Принтерът работи, но не може да се получи отпечатан резултат	Хартията на принтера може да е поставена с грешната страна нагоре. Поставете го с правилната страна нагоре. Ако хартията се заби, хартията може да не е настроена правилно. Задайте го отново правилно.

- Ако горните действия не работят, моля свържете се с нас за следпродажбено обслужване.

7.2 Съобщения за грешки и контрамерки

- Ако на екрана се появи съобщение,

разберете симптома и действието съгласно таблицата по-долу:

OD Init Грешка	Проверете опората на обектива, натиснете бутона за рестартиране и рестартирайте инструмента
Моля, премахнете обектива от опората	След като извадите обектива, натиснете бутона за рестартиране и рестартирайте инструмента
Откриване на прах. Моля, почистете обектива	Проверете поддръжката на обектива. Отстранете праха и мръсотията от защитното стъкло. Натиснете бутона за рестартиране, за да рестартирате инструмента
Искате ли да използвате поддръжката на контактните лещи	Заменете с поддръжка на Spetacle Lens, натиснете бутона за рестартиране, за да рестартирате инструмента; или изберете "HE", за да излезете от измерването на контактните лещи
Мерки. Грешка	Проверете поддръжката на обектива. Отстранете този, който прекъсва измервателния лъч

- За да се гарантира нормална и безопасна работа на оборудването, трябва да се провежда превантивна проверка и поддръжка на оборудването ME и неговите части на всеки 6-12 месеца (включително проверка на ефективността и проверка на безопасността).

8. Почистване и защита

8.1 Почистване на защитното стъкло

Отстранявайте редовно праха и замърсяванията от защитното стъкло.

а. Премахнете опората за обектив.

б. Издухайте праха и мръсотията по повърхността на защитното стъкло с вентилатор.

с. Ако все още е мръсно, избършете внимателно с хартия за почистване на лещи, навлажнена с алкохол.

● Прахът върху защитното стъкло може да повлияе на точността на измерване.

Внимавайте да не надраскате защитното стъкло.

Недостатъкът на стъклото значително намалява надеждността на измерването.

8.2 Почистване на обектива

а. Издухайте праха и мръсотията по повърхността на обектива с вентилатор.

б. Избършете внимателно с хартия за почистване на лещи, навлажнена с алкохол.

● избършете обектива от центъра навън по посока на часовниковата стрелка.

с. Проверете дали прозорецът е чист. Ако не, почистете го отново с нова хартия.

● Променете съгълана гледане, за да проверите ясно замърсяванията.

8.3 Други

Почиствайте с мека кърпа, когато капакът или циферблатът се замърсят. Ако има замърсявания, избършете с кърпа, навлажнена с неутрален препарат, и след това го изсушете със суха мека кърпа.

Чиста честота: Трябва да проверите дали оптичната пътека е прашна при включване на инструмента.

● Инструментът няма да опирса пациенти, не е необходимо да дезинфекцира.

● Не използвайте органични разтворители като разредена боя, която ще развали повърхността на инструмента.

● Избършете внимателно екрана или сензорния екран, щедо е чувствително доведо не изправност т.

● Не избърсвайте снапоена гъба или кърпа,

тъй като водата може да попадне в инструмента и да доведе до не изправност.

9. Поддръжка

9.1 Подмяна на хартия за принтер

Когато отстрани на хартията на принтера се появи червена линия, спрете да използвате принтера и заменете с нова. Подробни стъпки са показани по-долу:

а. Отворете капака на принтера

б. Извадете частта на вала на ролката

с. Поставете хартията на принтера в корпуса на принтера

● Ако хартията е настроена в грешна посока, не е възможно да отпечата данни върху нея.

д. Поставете частта на вала на ролката.

д. Подайте хартията, за да валцувате частта на вала.

Натиснете "Печат", ако принтерът не работи правилно, проверете "с" и "д", докато принтерът работи правилно.

е. Прокарайте хартията на принтера през изхода за хартия на капака на принтера и затворете капака.

● Непускайте принтера, докато хартията за принтер не е настроена,

или не дърпайте хартията в принтера със сила, това може да намали живота на принтера.

9.2 Презареждане на мастило

Когато маркирането стане слабо, това означава, че трябва да напълните отново мастило.

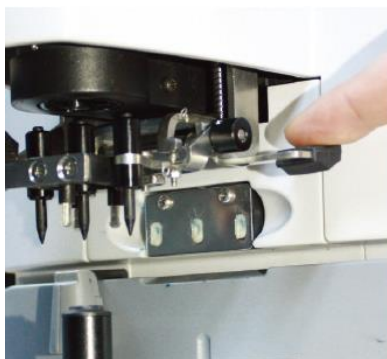

Фиг.9.2.1 а



Фиг.9.2.1 б

9.2.1 Отстранете подложката с мастило

а. Дръжте държача на марката с дясна ръка.

б. Издърпайте го с левия палец и показалеца, като натискате двата края на мастилената подложка.

9.2.2 Отстранете вълнения филц



Фиг.9.2.2 а

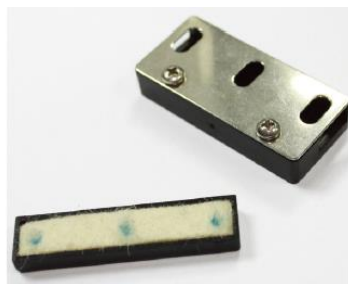

Фиг.9.2.2 б

а. Избутайте филцовата кутия навън с инструмент.

б. Изтласкайте леко филцовата подложка.

9.2.3 Напълнете отново мастилото

9.2.4 Поставете отново напълнената кутия с мастило обратно към инструмента с двата винта, насочени нагоре.

- Персонал, който не е обучен от YEASN, не поправя инструмента.
- YEASN не носи отговорност за произшествия в резултат на неправилно обслужване.
- Когато извършвате работа по поддръжката, осигурете достатъчно място за поддръжка, тъй като поддръжката в недостатъчно пространство може да доведе до нараняване.
- Производителят ще предостави електрически схеми, списък с части на компоненти, описания, инструкции за калибриране, за да помогне на сервизния персонал при ремонт на части.

10. Условия на околната среда и експлоатационен живот

10.1 Условия на околната среда за нормална работа

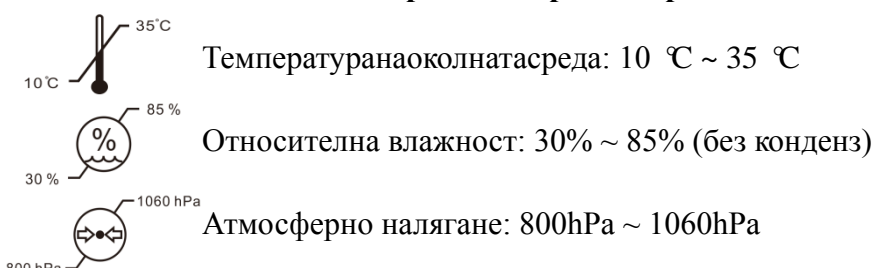

Условия на закрито: чисти и без пряка силна светлина.

10.2 Условия на околната среда за транспортиране и съхранение

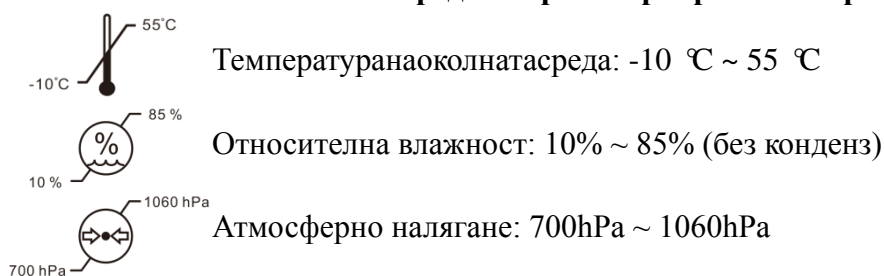

10.3 Срок на експлоатация

Срокът на експлоатация на устройството е 8 години от първата употреба с подходяща поддръжка и грижи.

11. Опазване на околната среда



ИНФОРМАЦИЯ ЗА ПОТРЕБИТЕЛИТЕ

Моля, рециклирайте или изхвърлете правилно използваните батерии и други отпадъци, за да защитите околната среда.

Този продукт носи символа за селективно сортиране на отпадъци от електрическо и електронно оборудване (WEEE). Това означава, че този продукт трябва да се предаде на местните събирателни пунктове или да бъде върнат на търговеца на дребно, когато закупите нов продукт, в съотношение едно към едно съгласно Европейската директива 2012/19/EU, за да бъде рециклиран или демонтиран, за да се сведе до минимум въздействието му върху околната среда.

Много малки WEEE (без външни размери повече от 25 cm) могат да бъдат доставени до търговците на дребно безплатно до крайните потребители и без задължение за закупуване на ЕЕО от еквивалентен тип. За допълнителна информация, моля, свържете се с местните или регионалните власти. Електронните продукти, които не са включени в процеса на селективно сортиране, са потенциално опасни за околната среда и човешкото здраве поради наличието на опасни вещества. Незаконното изхвърляне на продукта се налага глоба съгласно действащото законодателство.

12. Отговорност на производителя

Компанията е отговорна за безопасността, надеждността и въздействието върху производителността при следните обстоятелства:

- Сглобяването, добавянето, модификациите, промените и ремонтите се извършват от упълномощен персонал от компанията;
- Електрическите съоръжения в помещението са в съответствие със съответните изисквания, и
- Устройството се използва съгласно ръководството за потребителя.

13. Електрическа схематична диаграма

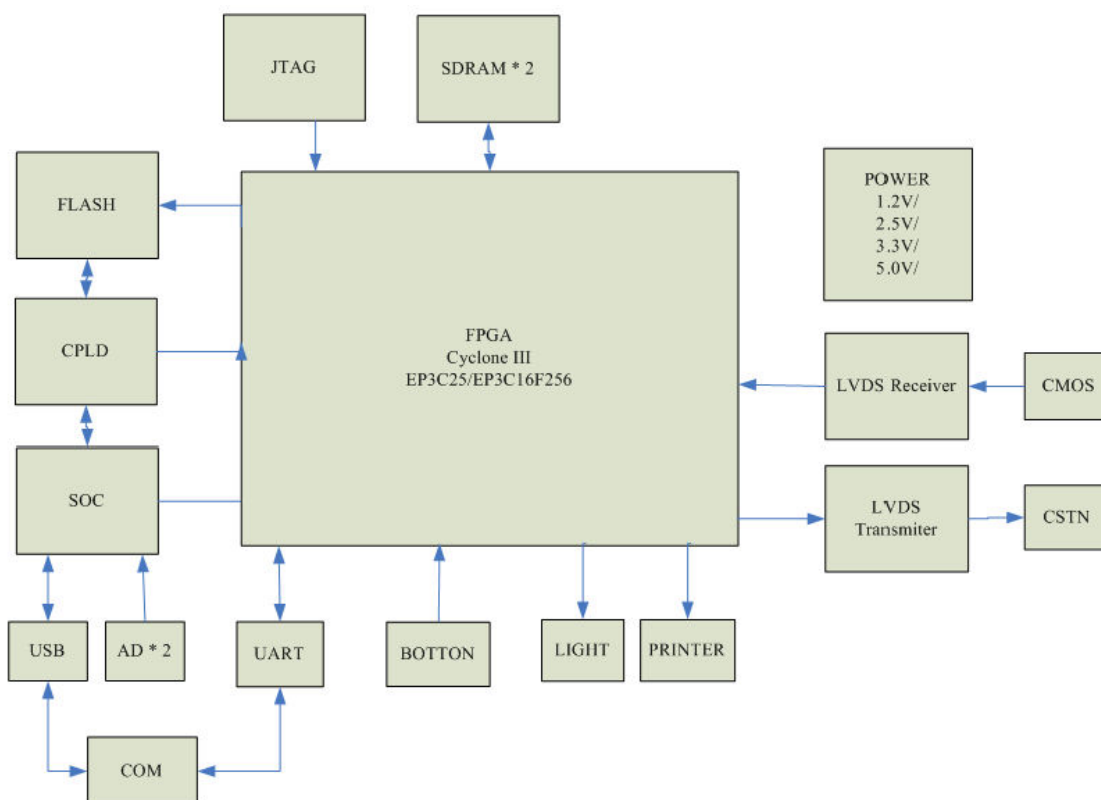

За допълнителна информация и услуги или всякакви въпроси, моля, свържете се с авторизирания дилър или производител. Ще се радваме да ви помогнем.

14. Насоки за ЕМС и други смущения

Ръководство и декларация на производителя - Електромагнитни емисии		
Този ССQ-800 е предназначен за използване в електромагнитната среда, посочена по-долу. Клиентът или потребителят на ССQ-800 трябва да гарантира, че устройството се използва в такава среда.		
Тест за емисии	Съответствие	Електромагнитна среда - насоки
РЧ емисии 11	Група 1	ССQ-800 използва радиочестотна енергия само за вътрешната си функция. Следователно неговите RF емисии са много ниски и няма вероятност да причинят смущения в близкото електронно оборудване.
РЧ емисии 11	Клас А	
Хармонични емисии IEC 61000-3-2	N/A	
Колебания на напрежението / трептене IEC 61000-3-3	N/A	

Насоки и декларация на производителя - електромагнитна устойчивост			
ССQ-800 е предназначен за използване в електромагнитната среда, посочена по-долу. Клиентът или потребителят на ССQ-800 трябва да гарантира, че се използва в такава среда.			
Тест за имунитет	IEC 60601 ниво на изпитване	Ниво на съответствие	Електромагнитна среда - насоки
Електростатичен разряд (ESD) IEC 61000-4-2	± 8 kV контакт ± 15 kV въздух	± 8 kV контакт ± 15 kV въздух	Подовите трябва да са дървени, бетонни или керамични плочки. Ако подът е покрит със синтетичен материал, относителната влажност трябва да бъде най-малко 30%.
Електрически бърз преход / взрив IEC 61000-4-4	± 2 kV за захранващи линии ± 1 kV за входно / изходни линии	± 2kV за захранващи линии	Качеството на захранващата мрежа трябва да бъде такова в типична търговска или болнична среда.
Пренапрежение IEC 61000-4-5	± 1 kV линия (и) до линия (и) ± 2 kV линия (и) към земята	± 1 kV диференциален режим ± 2 kV общ режим	Качеството на захранващата мрежа трябва да бъде такова в типична търговска или болнична среда.
Спад в напрежението, кратки прекъсвания и вариации на напрежението на входните линии на захранването IEC 61000-4-11	<5% UT (> 95% потапяне в UT) за 0.5 цикъл 40% UT (60% потапяне в UT) за 5 цикъла 70% UT (30% потапяне в UT) за 25 цикъла <5% UT (> 95% потапяне в UT) за 5 сек	<5% UT (> 95% потапяне в UT) за 0.5 цикъл 40% UT (60% потапяне в UT) за 5 цикъла 70% UT (30% потапяне в UT) за 25 цикъла <5% UT (> 95% потапяне в UT) за 5 сек	Качеството на захранващата мрежа трябва да бъде такова в типична търговска или болнична среда. Ако потребителят на YF-100 изисква непрекъсната работа по време на прекъсване на електрозахранването, препоръчително е YF-100 да се захранва от непрекъсваемо захранване или батерия.
Честота на захранване (50Hz / 60Hz) магнитно поле IEC 61000-4-8	3 A/m	3 A/m	Честотните магнитни полета трябва да бъдат на нива, характерни за типично място в типична търговска или болнична среда.
ЗАБЕЛЕЖКА UTe изм. мрежово напрежение преди прилагане на нивото на изпитване.			

Ръководство и декларация на производителя - Електромагнитен имунитет

Този ССQ-800 е предназначен за използване в електромагнитната среда, посочена по-долу. Клиентът или потребителят на ССQ-800 трябва да гарантира, че устройството се използва в такава среда.

Тест за имунитет	IEC60601 Тестово ниво	Ниво на съответствие	Електромагнитна среда - насоки
Проведено RF IEC 61000-4-6	3 Върмя 150 kHz до 80 MHz	3 V	<p>Преносимото и мобилно RF комуникационно оборудване не трябва да се използва по-близо до която и да е част на ССQ-800, включително кабели, от препоръчаното разстояние на разделяне, изчислено от уравнението, приложимо за честотата на предавателя.</p> <p>Препоръчително разстояние на разделяне</p> $d = \left[\frac{3,5}{V_1} \right] \sqrt{P}$ $d = \left[\frac{3,5}{E_1} \right] \sqrt{P} \quad 80 \text{ MHz to } 800 \text{ MHz}$ $d = \left[\frac{7}{E_1} \right] \sqrt{P} \quad 800 \text{ MHz to } 2,5 \text{ GHz}$ <p>Където P е максималната изходна мощност на предавателя във ватове (W) според производителя на предавателя, а d е препоръчителното разстояние на разделяне в метри (m).</p> <p>Силата на полето от фиксирани радиочестотни предаватели, определена чрез електромагнитно изследване на обекта, трябва да бъде по-малка от нивото на съответствие във всеки честотен диапазон. b</p> <p>В близост до оборудването, маркирано със следния символ, могат да възникнат смущения:</p> 
Излъчен RF IEC 61000-4-3	3 V/m 80 MHz до 2,5 GHz	3 V/m	

Препоръчителни разстояния на разделяне между преносимо и мобилно RF комуникационно оборудване и ССQ-800.

ССQ-800 е предназначен за използване в електромагнитна среда, в която се контролират излъчените RF смущения. Клиентът или потребителят на ССQ-800 може да помогне за предотвратяване на електромагнитни смущения, като поддържа минимално разстояние между преносимо и мобилно RF комуникационно оборудване (предаватели) и ССQ-800. както се препоръчва по-долу, в съответствие с максималната изходна мощност на комуникационното оборудване.

Номинална максимална изходна мощност на предавателя (W)	Разстояние на разделяне според честотата на предавателя (m)		
	150 KHz до 80 MHz $d = [\frac{3,5}{V_1}] \sqrt{P}$	80 MHz до 800 MHz $d = [\frac{3,5}{E_1}] \sqrt{P}$	800 MHz до 2,5 GHz $d = [\frac{7}{E_1}] \sqrt{P}$
0.01	0.117	0.117	0.233
0.1	0.36999	0.36999	0.73681
1	1.17	1.17	2.33
10	3.69986	3.69986	7.36811
100	11.7	11.7	23.3